

Clamex P-15



Eigenschappen en voordelen

- **Opnieuw losbare verbinding** voor demonteerbare constructies
- **Supersnelle inbouw** zonder gereedschap
- **Positioneren en verbinden**, 2 functies in één verbinder
- **Maximale esthetiek** dankzij de minimale opening (Ø=6 mm) voor het sluiten en openen van de verbinding
- **Verdraait niet** dankzij de geleidingsstiften
- Verschillende **schuine verbindingen** mogelijk
- **Stapelbaar**, er zijn geen uitstekende delen in de vlakken
- **Gemakkelijk in te frezen** met Lamello Zeta P2
- Zijdelingse **inbuwtolerantie** +/- 1.0 mm (max. +/- 1.5 mm)

Toepassingen

Werkplaats: demonteerbare meubelen | interieurbouw | verstekken onder alle hoeken | kaderverbindingen | deurkozijnen | vlakke-, hoek- en middelwandverbindingen

Werf: lijmhulp | bekledingen | scheidingswanden | allerlei montages



snel

esthetisch

polyvalent

stapelbaar

stevig verankerd

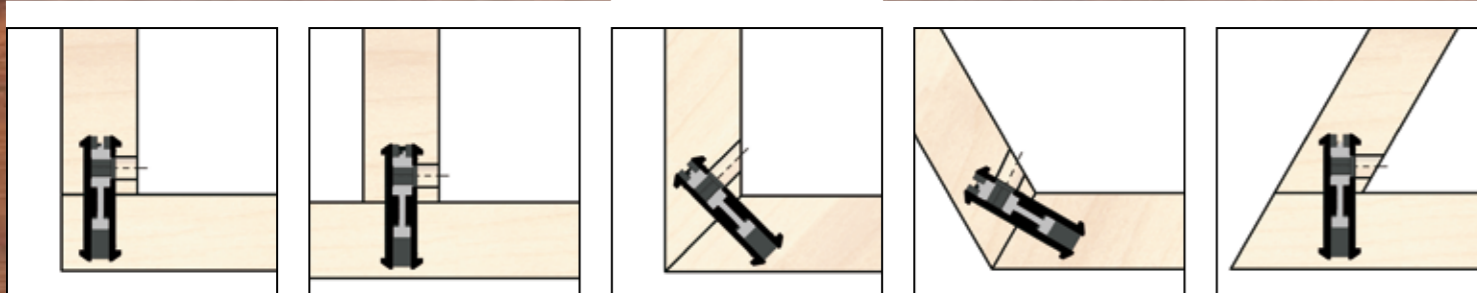

Zeta P2-Set



Standaard uitrusting

Complete machine | Haakse aanslag | Aansluiting voor stofafzuiging 23 mm | Aansluiting voor stofafzuiging 36 mm | Opsteekplaatje 4 mm | Opsteekplaatje 2 mm | Set werktuigen | Boormal incl. boor voor Clamex P-15 | P-System verbindingssset | Massief houten koffer

Technische gegevens

Vermogen: 800 W
 Netspanning: 230 V
 Toerental: 9'000 min⁻¹
 Frees: profielgroeffrees 100 x 7 x 22 mm
 Tand: Z3
 Max. freesdiepte: 20 mm
 Gewicht: 3.7 kg

Zeta P2-Set met

HW profielgroeffrees01 101402
 diamant profielgroeffrees01 101402D

Leveringsgarantie
10 jaar voor onderdelen en toebehoren

Extra toebehoren

Stofafzuigingsset01 121810
 (3 m slang + aansluitstuk)
 Diamant profielgroeffrees01 132140
 100 x 7 x 22 mm
 HW profielgroeffrees01 132141
 100 x 7 x 22 mm
 Standaard Lamello groeffrees 4 mm ..01 132000
 100 x 4 x 22 mm
 Opsteekplaatje 5 mm01 251027



Zeta P2

De nieuwe machine voor het groeiende P-System

Waarmee u dagelijks tijd spaart en u onderscheiden kan.



P-System



Clamex P-15

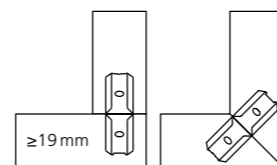

Das Original

Materiaal: met glasvezel versterkte kunststof
 Afmetingen: 66 x 29 x 9.7 mm
 Inbuwtolerantie: langs ± 1 mm

Karton met

Art. Nr.
 80 paar01 145337
 300 paar01 145342
 1000 paar01 145352

Clamex P Medius

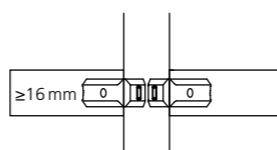

Middenwandverbinder

Materiaal: met glasvezel versterkte kunststof
 Afmetingen: 66 x 14.5 x 9.7 mm / 52 x 9.5 x 9.7 mm
 Inbuwtolerantie: langs ± 1 mm

Karton met

80 paar01 145377
 300 paar01 145378

Bisco P

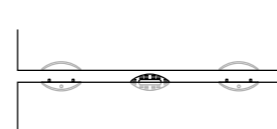

Uitlijnlamel

Materiaal: kunststof
 Afmetingen: 65 x 27 x 7 mm
 Inbuwtolerantie: langs ± 2 mm

Karton met

80 stuks01 145301
 300 stuks01 145302

Afdekkapjes



100 stuks

RAL 901001 335280
 RAL 901101 335281
 RAL 101401 335282
 RAL 101101 335283
 RAL 800701 335284
 RAL 703101 335388
 RAL 704001 335387
 RAL 703501 335386
 RAL 900201 335385



Fabrikant:

Lamello AG
 Verbindungstechnik
 Hauptstrasse 149
 CH-4416 Bubendorf
 Tel. +41 61 935 36 36
 Fax +41 61 935 36 06
 info@lamello.com
 www.lamello.com

Verdeling:

Lamello Belgium N.V.
 Verbindungstechnik
 Staatsbaan 305
 B-9870 Zulte
 Tel. +32 56 62 79 50
 Fax +32 56 60 09 95
 info@lamello.be
 www.lamello.be

Profielgroef functie

De bewegingsmechaniek VMD = Vertical Mechanical Drive is het hart van de machine en de sleutel voor het P-System, het nieuwe verbindingssysteem met profiel.

Het freesproces
Bij de freesbeweging duikt de frees in het materiaal tot op de vooringestelde diepte. Aansluitend gebeurt een op- en af beweging voor het frezen van het profiel

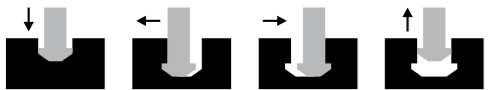

- Eigenschappen en voordelen
- **Gebruiksgemak**
 - Voert de **profiel-freesbeweging automatisch** uit
 - **Lichtgewicht** door compacte bouwwijze
 - **Optische weergave** van het bewegingsproces
 - **Bedrijfszekere**, betrouwbare, mechanische, slijtarne techniek
 - De **uitschakelbare profielgroef functie** Pos «off» voor het gebruik als standaard groeffreesmachine opent de mogelijkheid voor 14 bijkomende toepassingen



Bodemplaat

Referentievlakken zijdelings aan de bodemplaat

- Bodemplaat, schuinstelbare aanslag en haakse aanslag zijn aan beide zijden gelijk van breedte
- Voor het efficiënt positioneren van de machine op het werkstuk



Multifunctionele haakse aanslag

Verstekverbindingen met panelen van verschillende dikte kunnen aan de buitenkant gelijk verbonden worden

- Gemonteerd op de bodemplaat vergroot hiermee het steunvlak



Duurzame precisiegeleiding garandeert nauwkeurige parallele groeven voor perfect passende werkstukken

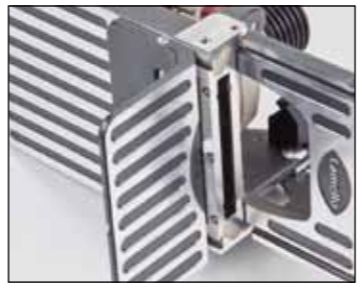

Uiterst precies bewerkte aanslagvlakken voor nauwkeurige positie op het werkstuk

P-System diepteregeling

- Verdraaibare diepteregeling voor 5 P-System-dieptes
- **Diepte 15** voor Clamex P-15
- **Diepte 10** voor Clamex P Medius
- **Diepte-instelling op «off» zetten** om geen profielgroef te frezen = als standaard groeffreesmachine
- overige dieptes voor toekomstige P-System-verbinders

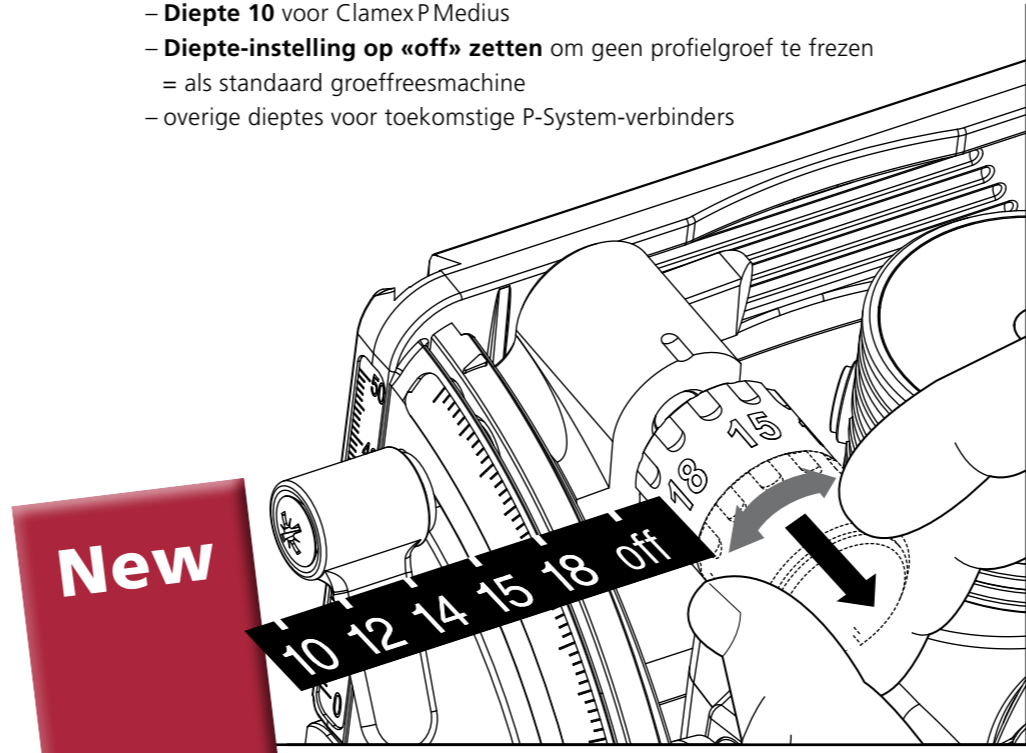

Lamello Zeta P2 is de juiste investering voor uw toekomst

3 redenen waarom de aanschaf zich loont

1 Tijdwinst bij iedere groef!

Verklein uw grootste kostenaandeel, de personeelskosten en verbeter uw bedrijfsresultaat!

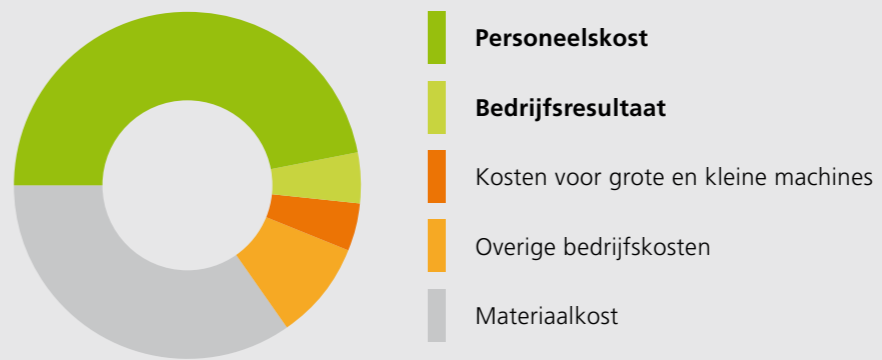

- **Snel, gemakkelijk en nauwkeurig werken**, volgens het bekende Lamello principe
- **Gelijke bewerking van het werkstuk aan beide zijden**. Daardoor bespaart u tijd door wegvallende herinstelling van de diepte en een minimaal risico op fouten.
- De innovatieve profielgroeftechniek levert u **tijdwinst bij de montage van het beslag**. Hierdoor kan veel arbeidstijd en bijkomend bevestigingsmateriaal gespaard worden.
- **Tijdwinst in de toekomst** door bijkomende nieuwe ontwerpen voor het P-System

2 U onderscheiden

- **Modern design** met demonteerbare verstekken
- **Esthetische oplossingen** dankzij kleine montage-opening

3 Bijkomende toepassingen

De functie om profielgroeven te frezen kan uitgeschakeld worden. Zo kan de Lamello Zeta P2 ook als **standaard groeffreesmachine met 14 bijkomende toepassingen²** gebruikt worden. Bijvoorbeeld om groeven te frezen voor de **originele houten verbindingssplaatjes 20, 10, 10**



² de frees dient omgewisseld te worden voor groeven van 4 mm, H9, Minispot en schaduwvoegen

Toepassingsvoorbeeld

U heeft ca; 2 min. tijd¹ nodig voor een hoekverbinding met 2 verbinders

Infrezen van 4 profielgroeven, boren van 2 montagegaten, inschuiven van de 4 verbinderhelften, samensteken en aantrekken
¹Voorwaarde: kant-en-klare panelen, Lamello Zeta P2-set, schroefboormachine



1. Met de Lamello Zeta P2 wordt de profielgroef gefreesd



2. De boormaal wordt in de groef geschoven en het bedieningsgat wordt geboord



3. De verbinder kan zonder werktuigen en in enkele seconden in de profielgroef geschoven worden



4. Beide werkstukken tegen mekaar duwen, aandraaien en de verbinding is klaar!